



Polski - 2022 

## Akwarium zewnętrzne

02-03 Aquarium

## System sadzawkowy

04-05 Filtr do sadzawki

- EasyClear

06-07 Filtr w gruncie

- Bioforce Revolution
- Zestawy Bioforce Revolution

08-09 Filtry powierzchniowe

- Ecocel
- Ecopower+

08-09 Promiennik ultrafioletowy

- Vorton

10-11 Pompy do filtrów i wodospadów

- Aquaforce

12-13 Pompy do fontann i wodospadów

- Cascade

12-13 Pompy z zasilaniem solarnym

14-15 Pompa napowietrzająca

## Produkty do pielęgnacji sadzawki

14-15 Pond Vac

16-17 Akcesoria dodatkowe

- Chwytnak do sadzawki
- Szczotka do rzęsy wodnej
- Rękawice do sadzawki

16-17 Sita do oczek wodnych

16-17 Siatki na oczka wodne

16-17 Water Treatments

## Akcesoria do sadzawek

18-19 Podajnik karmy dla ryb

18-19 Wykładziny do sadzawek

18-19 Wężę do sadzawek

20-21 Złączki do wężę do sadzawek

## Części zapasowe

22-23 Części zapasowe



# Aquarium

Do zabudowy na zewnątrz

Jednoosobowy montaż, System Twist & Lock eliminuje konieczność użycia narzędzi

Boczne okienka do oglądania ryb

Idealnie nadaje się do użytku z pompami EasyClear i Cascade



## Akwarium zewnętrzne

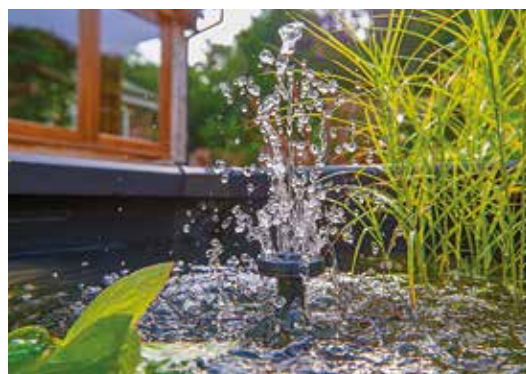

### Aquarium

Dekoracyjna instalacja wodna jako miejsce odpoczynku i odprężenia w nowoczesnym ogrodzie jest nadal silną potrzebą. Ale często przestrzeń i czas wymagane do zbudowania i utworzenia tradycyjnych stawów nie idzie w parze z klientami, którzy posiadają niewielkie ogrody i wymagają dogodniejszych rozwiązań w każdym aspekcie swojego życia.

Teraz każdy może spełnić swoje aspiracje posiadania atrakcyjnej aranżacji wodnej z nowym asortymentem produktów dla dekoracyjnych akwariów zewnętrznych. Instalacja jest wygodna i można ją zakończyć w ciągu 30 minut - bez kopania, narzędzi czy konstrukcji wymagających specjalistycznej wiedzy.

W jej wyniku klient otrzymuje nadziemną instalację wodną uzupełnioną nowoczesnym dekoracyjnym wykończeniem z bocznymi oknami, które umożliwiają obserwację ryb z naturalnej perspektywy w ich idealnym środowisku, co zapewnia pomysły hodowlę.

To wspaniały sposób na czerpanie przyjemności ze stawu, być może po raz pierwszy lub jako doświadczony wcześniej właściciel, ale bez tradycyjnych minusów, jakie pociąga za sobą długa i trudna instalacja.

Kod	3085
Produkt	Aquarium
Pojemność	500LTR
Wymiary	0.95m x 0.95m x 0.7m
Zalecana pompa - bez ryb	3354 Cascade 1500 3344 Cascade 4000
Zalecana pompa - z rybami	1760 EasyClear 3000
Ilość w opakowaniu	1
Kod kreskowy	 5 010646 059619 >

## Filtr do sadzawki



### Zalety systemu EasyClear:

#### Czysta woda

- Promiennik ultrafioletowy usuwa zazielenienie wody.
- Filtr wychwytuje cząstki stałe z wody.

#### Zdrowa woda

- Materiały biofiltracyjne Kaldnes™ zapewniają zdrową wodę dla ryb i roślin.
- Materiały biofiltracyjne Kaldnes™ umieszczone są teraz pod pianką w torebkach z gazy, ułatwiających ich wyciągnięcie i czyszczenie.

#### Fontanna i wodospad

- Niezawodna i atrakcyjna fontanna i wodospad. (Systemy EasyClear 6000, 7500 i 9000 mogą równocześnie napędzać fontannę i wodospad. (System EasyClear 3000/4500 może napędzać fontannę lub wodospad).
- Trzy głowice fontanny oferują możliwość wyboru rozprysku (2-poziomowy, 3-poziomowy i w kształcie dzwonu).

#### Łatwa instalacja

- Jeden kabel zasilający umożliwiający instalację prostą i tanią.
- Złącze kulowe umożliwiające łatwe wy poziomowanie dyszy fontanny.
- Podstawa zapewniająca stabilność
- Przedłużacz trzonu fontanny dla różnych głębokości sadzawki.
- Niezależne sterowanie przepływem do regulacji wielkości fontanny.
- Niezależne sterowanie przepływem do regulacji wielkości wodospadu.

#### Łatwa konserwacja

- Zamknięcie na zatrzask umożliwiające dostęp bez narzędzi do pianek czyszczących i środków biofiltracyjnych Kaldnes™
- Filtr siatkowy na wlocie zapobiegający zatkaniu.
- Bagnetowa oprawka ułatwiająca dostęp do lampki UV w celu wymiany lub czyszczenia.
- Dodatkowy obieg umożliwiający ciągłe działanie lampki UV i fontanny, jeżeli filtr się zatka.

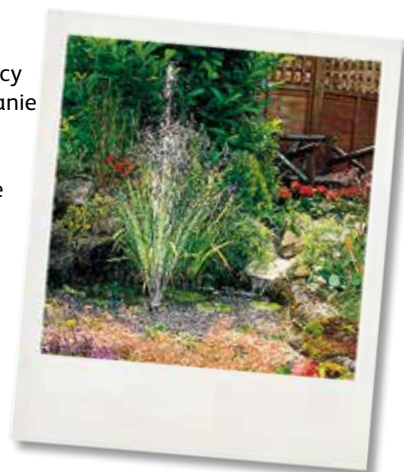

# EasyClear®

Nagrodzony, w pełni zintegrowany system filtrowania

Nowy asortyment EasyClear obejmuje trzy modele do sadzawek o pojemnościach do 3000, 4500, 6000, 7500 i 9000 l

Te w pełni zintegrowane urządzenia zawierają pompę, filtr, lampę UVC i mogą być całkowicie ukryte w sadzawce. Stanowią one dla konsumenta produkt dostarczający czystej i zdrowej wody, łatwy w instalacji i tworzący atrakcyjną fontannę lub wodospad







EasyClear 9000



POMPA	FILTR	UVC
✓	✓	✓



Kod	1760	1762	1764	1766	1768
Produkt	EasyClear 3000	EasyClear 4500	EasyClear 6000	EasyClear 7500	EasyClear 9000
Maksymalna pojemność sadzawki	3,000LTR	4,500LTR	6,000LTR	7,500LTR	9,000LTR
Przepływ maks.	1,260LPH	1,260LPH	1,700LPH	1,700LPH	2,850LPH
Całkowita długość ryb	72cm	108cm	144cm	180cm	216cm
Fontanna lub wodospad	✓	✓	-	-	-
Fontanna i wodospad	-	-	✓	✓	✓
Maks. wys. fontanny	0,70m	0,70m	1,60m	1,60m	1,90m
Średnica dyszy rozpryskowej "dzwon"	0,40m	0,40m	0,60m	0,60m	0,70m
Wysokość wodospadu	0,50m	0,50m	0,60m	0,60m	0,90m
Szerokość wodospadu	0,08m	0,08m	0,13m	0,13m	0,25m
Lampka UV	5W	7w	9W	11W	13W
Moc (W)	25W - 230V	28w* - 230v	40W - 230V	43w* - 230v	55W - 230V
Długość kabla	10m	10m	10m	10m	10m
Ilość w opakowaniu	2	2	2	2	2
Kod kreskowy	 5 010646 056489 >	 5 010646 056496 >	 5 010646 056502 >	 5 010646 056519 >	 5 010646 056526 >



## Filtr w gruncie



Aby wyczyścić,  
wystarczy obrócić  
uchwyt

### Bioforce Revolution

Nowe filtry Bioforce Revolution oferują opatentowany system łatwego czyszczenia oraz 3-stopniowy proces filtrowania:

#### Promienie UV

- Zwiększona moc żarówki UV wyeliminowuje efekt zazielenienia. W skład wchodzi komora szybkiego dostępu dla bezproblemowej wymiany z wziernikiem świecącym w trakcie pracy urządzenia i zintegrowanym turbulizatorem.

#### Filtrowanie biologiczne

- Duża powierzchnia środka biologicznego Kaldnes™ K3 zapewnia utrzymanie potrzebnych bakterii i uzyskanie czystej i zdrowej wody.

#### Filtrowanie mechaniczne

- Nowe rozwiązanie z zastosowaniem pianki w kostkach oferuje większą powierzchnię dla rozwoju bakterii i umożliwia zastosowanie mechanizmu łatwego czyszczenia.
- Unikalne rozwiązanie uchwytu uruchamiającego łopatkę wewnątrz komory, wstrząsającą kostkami z pianki i pozbywającą się nagromadzonego zielonego osadu.
- Zawór rozdzielczy przekierowuje niechcianą brudną wodę do ogrodu poza sadzawkę.

#### Wygodny i elastyczny

Bioforce Revolution jest wstępnie zmontowany aby ułatwić instalację w nowej lub już istniejącej sadzawce.

Urządzenie może być ukryte z boku sadzawki lub zakopane w ziemi do wysokości wlotu/wylotu węża.

Filtr ciśnieniowy pozwala pompować wodę do wyższego punktu umożliwiając tworzenie relaksujących wodosпадów.

# Bioforce® Revolution

Nowy ciśnieniowy filtr do sadzawek który czyni obsługę filtra łatwą i czystą, nigdy więcej brudnych rąk, w celu wyczyszczenia wystarczy pokręcić korbą

Do sadzawek o wielkości do 28,000 litrów



POMPA	FILTR	UVC
	✓	✓

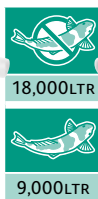

Kod	1352	1353	1354
Produkt	Bioforce Revolution 12000 UVC	Bioforce Revolution 18000 UVC	Bioforce Revolution 28000 UVC
Maksymalna pojemność sadzawki	12,000LTR	18,000LTR	28,000LTR
Zalecana wielkość pompy	4,000LPH	6,000LTR	8,000LTR
Całkowita długość ryb	335cm	503cm	782cm
Lampka UV	18w	24w	36w
Średnica węża	25 - 40mm	25 - 40mm	25 - 40mm
Ilość w opakowaniu	1	1	1
Kod kreskowy	 5 010646 055123 >	 5 010646 055130 >	 5 010646 055161 >



POMPA	FILTR	UVC
✓	✓	✓

## Zestawy Bioforce Revolution

### Kompletny system filtrowania do czystych i zdrowych sadzawek

Łącząc wygodę filtra ciśnieniowego Bioforce wraz z wydajną pompą Aquaforce tworzy się kompletny system filtracji z gwarancją Hozelock Cyprio Clearwater.



Kod	1402	1403	1404
Produkt	Zestaw filtrujący Bioforce Revolution 12000	Zestaw filtrujący Bioforce Revolution 18000	Zestaw filtrujący Bioforce Revolution 28000
Maksymalna pojemność sadzawki	12,000LTR	18,000LTR	28,000LTR
Przefiltruj	1352 Bioforce Revolution 12000 UVC	1353 Bioforce Revolution 18000 UVC	1354 Bioforce Revolution 28000 UVC
Pompa filtrująca	1582 Aquaforce 4000	1583 Aquaforce 6000	1584 Aquaforce 8000
Ilość w opakowaniu	1	1	1
Kod kreskowy	 5 010646 055185 >	 5 010646 055192 >	 5 010646 055208 >



## Filtry powierzchniowe



## Ecofilters

Do sadzawek o pojemności do 20,000 litrów

### Ecocel

Te filtry naziemne łączą filtrowanie mechaniczne i biologiczne i utrzymują czystą i zdrową wodę w sadzawce. W połączeniu z lampką ultrafioletową Vorton UVC eliminują glony powodujące zazielenienie wody.

### Ecopower+

Te wysokowydajne filtry naziemne łączą filtrowanie mechaniczne i biologiczne i oraz napromieniowanie ultrafioletowe o wysokiej mocy. Filtry te posiadają gwarancję Clearwater.



## Promiennik ultrafioletowy



## Vorton

Wysoko wydajny oczyszczacz ultrafioletowy (UVC) eliminuje problem zzielenienia wody

Rozbudowa gamy promienników Vorton. Nowa rozbudowana gama oferuje optymalną siłę napromieniowania dla odpowiednich rozmiarów oczka wodnego.

Mocniejsze żarówki do napromieniowywania pomagają na skuteczną walkę z glonami. Wszystkie modele tej gamy zawierają 5-cio metrowy kabel, są łatwe do instalacji i konserwacji i posiadają 2 lata gwarancji Clearwater.





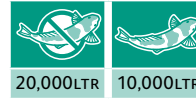
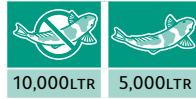
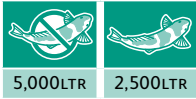

POMPA	FILTR	UVC
	✓	





Kod	<b>3921</b>
Produkt	<b>Ecocel 5000</b>
Maksymalna pojemność sadzawki	5,000LTR
Zalecana wielkość pompy	1,250LPH
Całkowita długość ryb	79cm
Lampka UV	Vorton 11
Średnica węża	25 - 40mm
Ilość w opakowaniu	1
Kod kreskowy	 5 010646 036856 >

Kod	<b>3922</b>
Produkt	<b>Ecocel 10000</b>
Maksymalna pojemność sadzawki	10,000LTR
Zalecana wielkość pompy	2,500LTR
Całkowita długość ryb	157cm
Lampka UV	Vorton 24
Średnica węża	25 - 40mm
Ilość w opakowaniu	1
Kod kreskowy	 5 010646 036863 >

Kod	<b>3923</b>
Produkt	<b>Ecocel 20000</b>
Maksymalna pojemność sadzawki	20,000LTR
Zalecana wielkość pompy	5,000LTR
Całkowita długość ryb	322cm
Lampka UV	Vorton 36
Średnica węża	25 - 40mm
Ilość w opakowaniu	1
Kod kreskowy	 5 010646 036870 >

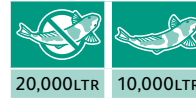
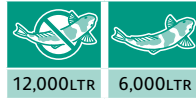
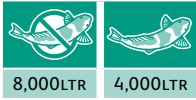
POMPA	FILTR	UVC
	✓	✓



Kod	<b>1862</b>
Produkt	<b>Ecopower+ 8000 UVC*</b>
Maksymalna pojemność sadzawki	8,000LTR
Zalecana wielkość pompy	2,000LPH
Maksymalna dł. ryb	170cm
Lampka UV	8W
Średnica węża	25 - 40mm
Ilość w opakowaniu	1
Kod kreskowy	 5 010646 056533 >

Kod	<b>1864</b>
Produkt	<b>Ecopower+ 12000 UVC*</b>
Maksymalna pojemność sadzawki	12,000LTR
Zalecana wielkość pompy	3,000LPH
Maksymalna dł. ryb	254cm
Lampka UV	12w
Średnica węża	25 - 40mm
Ilość w opakowaniu	1
Kod kreskowy	 5 010646 056540 >

Kod	<b>1866</b>
Produkt	<b>Ecopower+ 20000 UVC*</b>
Maksymalna pojemność sadzawki	20,000LTR
Zalecana wielkość pompy	5,000LPH
Maksymalna dł. ryb	435cm
Lampka UV	16W
Średnica węża	25 - 40mm
Ilość w opakowaniu	1
Kod kreskowy	 5 010646 056557 >

\*Tymczasowe informacje znamionowe

POMPA	FILTR	UVC
		✓



Kod	<b>1559</b>
Produkt	<b>Vorton 11</b>
Lampka UV	11W
Maksymalna pojemność sadzawki z rybami	4,000LTR
Zalecany przepływ	2,000LPH
Średnica węża	25 - 40mm
Ilość w opakowaniu	1
Kod kreskowy	 5 010646 055451 >

Kod	<b>1554</b>
Produkt	<b>Vorton 18</b>
Lampka UV	18w
Maksymalna pojemność sadzawki z rybami	6,000LTR
Zalecany przepływ	3,000LPH
Średnica węża	25 - 40mm
Ilość w opakowaniu	1
Kod kreskowy	 5 010646 053693 >

Kod	<b>1557</b>
Produkt	<b>Vorton 36</b>
Lampka UV	36w
Maksymalna pojemność sadzawki z rybami	12,000LTR
Zalecany przepływ	6,000LPH
Średnica węża	25 - 40mm
Ilość w opakowaniu	1
Kod kreskowy	 5 010646 053709 >

Kod	<b>1558</b>
Produkt	<b>Vorton 55</b>
Lampka UV	55w
Maksymalna pojemność sadzawki z rybami	18,500LTR
Zalecany przepływ	9,250LPH
Średnica węża	25 - 40mm
Ilość w opakowaniu	1
Kod kreskowy	 5 010646 053716 >

## Pompy do filtrów i wodospadów



# Aquaforce

Pompy przepompowujące ciała stałe przeznaczone do filtrów, wodospadów i strumyków

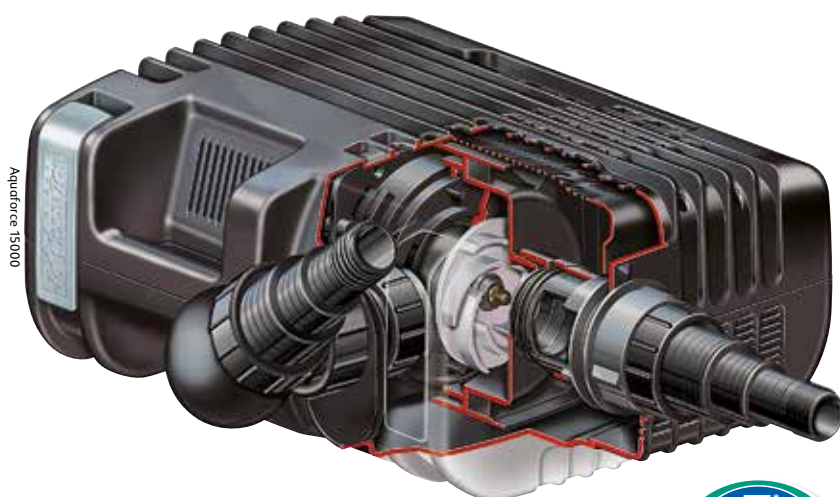

Aquaforce 15000



## Aquaforce

### Parametry

Nowy asortyment pomp Aquaforce posiada ulepszone przepływy, w celu zapewnienia przejrzystości wody, a moc wodospadu została zoptymalizowana. Asortyment posiada również poprawione moce, które dla konsumentów oznaczają zmniejszenie kosztów użytkowania.

Silniki chłodzone są wodą, co zapewnia utrzymanie ich w stałej temperaturze i ogranicza ryzyko przegrzania. Łożyska ceramiczne z podkładkami oporowymi zapewniają wyjątkową niezawodność silników.

W celu zapewnienia niezawodności pomp przeprowadzono rozbudowane testy, a wszystkie silniki posiadają 5-letnią gwarancję.

Nowe modele Aquaforce znacznie zwiększyły powierzchnię klatki, która umożliwia wyłapanie i przepompowanie do filtra większej ilości zanieczyszczeń. Oznacza to również, że klatka ma mniejszą możliwość zatkania się, co chroni konsumenta przed nieustannym czyszczeniem.

### Cechy

Wszystkie modele Aquaforce posiadają wkładki zabezpieczające dla małych organizmów, umożliwiające konsumentom zmniejszenie wlotu dla ciał stałych z 6mm/10mm (w zależności od modelu) do 2mm. Chroni to organizmy takie jak kijanki, traszki i małe ryby przed wpadnięciem do klatki.

Nowe większe pompy Aquaforce (modele 6000, 8000, 12000 i 15000) mogą działać na ziemi i w wodzie.

Modele większe (6000, 8000, 12000 i 15000) posiadają drugi wlot, który umożliwia konsumentowi podłączenie opcjonalnego podbieraka lub filtra zewnętrznego. Ponadto, sterowanie przepływem umożliwia również konsumentowi regulację przepływu wody do wodospadu lub filtra. Umożliwia ono również regulację ilości wody wciąganej przez drugi wlot.

### Łatwa instalacja i konserwacja





Mocne uchwyty pomagają w instalacji i konserwacji.

Zatrzaski obudowy umożliwiają konsumentowi łatwy dostęp bez narzędzi do pompy dla konserwacji.





Jak wszystkie produkty Hozelock Cyprio, nowe pompy Aquaforce posiadają kompletny pakiet części zamiennych.

POMPA	FILTR	UVC
✓		



Code	1580	1581	1582	1583
Produkt	<b>Aquaforce 1000</b>	<b>Aquaforce 2500</b>	<b>Aquaforce 4000</b>	<b>Aquaforce 6000</b>
Przepływ maks.	1,000LPH	2,500LPH	4,000LPH	6,000LPH
maks. wys. słupa cieczy	1,50m	2,10m	2,50m	3,50m
Przepływ na wys 1m	700LTR	1,850LTR	3,000LTR	5,550LTR
Wielkość pompowanych ciał stałych	2 - 6mm	2 - 6mm	2 - 6mm	2 - 10mm
Szerokość wodospadu na wys 0,6 m	0,06m	0,19m	0,36m	0,49m
Szerokość wodospadu na wys 1m	0,05m	0,16m	0,25m	0,42m
Moc	25w	30w	50w	65w
Średnica węża	25 - 40mm	25 - 40mm	25 - 40mm	25 - 40mm
Ilość w opakowaniu	2	2	2	2
Kod kreskowy	 5 010646 052108 >	 5 010646 052115 >	 5 010646 052122 >	 5 010646 052139 >



Code	1584	1585	1586	1683
Produkt	<b>Aquaforce 8000</b>	<b>Aquaforce 12000</b>	<b>Aquaforce 15000</b>	<b>Dodatkowy dopływ Aquaforce</b>
Przepływ maks.	8,000LPH	12,000LPH	15,000LPH	-
maks. wys. słupa cieczy	4,00m	5,00m	5,70m	-
Przepływ na wys 1m	7,400LTR	10,800LTR	13,100LTR	-
Wielkość pompowanych ciał stałych	2 - 10mm	2 - 10mm	2 - 10mm	2 - 10mm
Szerokość wodospadu na wys 0,6 m	0,69m	1,00m	1,20m	-
Szerokość wodospadu na wys 1m	0,63m	0,89m	1,10m	-
Moc	95w	130w	180w	-
Średnica węża	25 - 40mm	25 - 40mm	25 - 40mm	25 - 40mm
Ilość w opakowaniu	2	1	1	2
Kod kreskowy	 5 010646 052146 >	 5 010646 052153 >	 5 010646 052160 >	 5 010646 052702 >



\*3 lata gwarancji + dodatkowe 2 lata po rejestracji online na stronie Hozelock. Bez zespołu wirnika. Obowiązują warunki handlowe. [www.hozelock.com/guarantee](http://www.hozelock.com/guarantee)

## Pompy do fontann i wodospadów



### System Cascade nadje się do:

#### Fontann

Dostarczane są w komplecie z wyborem różnych kształtów rozprysków, a Cascade 700 do 4000 z rozpryskiem w kształcie dzwonu. Wszystkie pompy do modelu 4000 posiadają również teleskopowy trzon fontanny.

#### Wodospadów

Model Cascade 700 zapewni mały wodospad, a model 4000 wielki strumień. Modele Cascade od 1500 w górę są dostarczane z trójnikiem, umożliwiającym ich równoczesne wykorzystanie do dwóch celów.

#### Ozdobnych instalacji wodnych

Wszystkie modele mogą działać w ozdobnych instalacjach wodnych po podłączeniu odpowiednich rur.

#### Filtrowania

Wodę można pompować do filtra i bezpośrednio z powrotem do sadzawki lub na wodospad. Filtrowanie będzie skuteczniejsze, jeżeli użyta zostanie pompa do ciał stałych Aquaforce.

#### Charakterystyki pomp Cascade

- Wysokowydajny silnik o niskich kosztach eksploatacji i dużej trwałości.
- Niezależne sterowanie przepływem dla fontanny i wodospadu.
- Złącze kulowe do regulacji kąta trzonu fontanny.
- Wlot do klatki bez pianki zmniejszający konserwację.
- Specjalny wylot dla wodospadu lub akcesorium z szybkozłączem.
- Teleskopowy trzon fontanny.

# Cascade

Idealne do sadzawek dekoracyjnych

Asortyment rozmiarów do działania w każdych warunkach - od małych instalacji wodnych do dużych fontann połączonych z wodospadami



Cascade 4000



POMPA	FILTR	UVC
✓		



Kod	3303	3352	3354	3344
Produkt	Cascade 450 - 230v	Cascade 700 - 230v	Cascade 1500 - 230v	Cascade 4000 - 230v
Przepływ maks.	450LPH	700LPH	1,500LPH	4,000LPH
maks. wys. słupa cieczy	1,00m	1,20m	1,80m	2,10m
Przepływ na wys 1m	-	120LPH	900LPH	2,800LTR
Maks. wys. fontanny	0,63m	0,75m	1,20m	1,60m
Wysokość fontanny z wodospadem	-	-	0,55m	1,20m
Maksymalna szerokość wodospadu	-	-	0,12m	0,30m
Szerokość wodospadu z fontanną	-	-	0,10m	0,25m
Ilość w opakowaniu	5	5	5	3
Kod kreskowy	 5 010646 031295 >	 5 010646 035767 >	 5 010646 035699 >	 5 010646 030830 >



## Pompy z zasilaniem solarnym

Zaprzęgnij moc słońca i skorzystaj z odprężających właściwości wody

Bez instalacji elektrycznej i kosztów bieżących – Wystarczy założyć do sadzawki lub oczka wodnego i zapomnieć o istnieniu pompy.

Code	3538
Produkt	<p><b>Solar Cascade 300</b></p> <ul style="list-style-type: none"> <li>• Fontanna zasilana solarnie z pompą wodną</li> <li>• Maksymalna wysokość fontanny 1,1m</li> <li>• Maksymalny przepływ powyżej 300 litrów na godzinę</li> <li>• W komplecie zasilanie akumulatorowe do przechowywania nadwyżek energii do pracy w godzinach wieczornych lub w dni pochmurne</li> <li>• Oddzielny panel solarny na nożce</li> </ul>
Ilość w opakowaniu	3
Kod kreskowy	 5 010646 055291 >



## Pompy napowietrzające





Natlenianie sadzawek z rybami jest bardzo istotne dla zdrowia ryb, szczególnie w sadzawkach o dużym zarybieniu i w miesiącach letnich kiedy poziom tlenu jest zredukowany

Najmniejszy model z gamy dostarcza 320 litrów na godzinę przy maksymalnej głębokości do 1.2 metrów, a największy model dostarcza 4500 litrów na godzinę przy głębokości do 3 metrów.



Code	<b>3537</b>
Produkt	<b>Solarna pompa napowietrzająca</b> <ul style="list-style-type: none"> <li>Solarna pompa napowietrzająca</li> <li>Dotlenia sadzawkę wpływając na zdrowie ryb i przejrzystość wody</li> <li>Oddzielny panel solarny na nóżce</li> <li>Zawiera 2 kamienie do napowietrzania i orurowanie</li> </ul>
Ilość w opakowaniu	3
Kod kreskowy	 5 010646 055284 >



Code	1800	1805	1810	1820	1380
Produkt	<b>Air Pump 320</b>	<b>Air Pump 640</b>	<b>Air Pump 1500</b>	<b>Air Pump 2700</b>	<b>Air Pump 4500</b>
Maks. wydajność	320LPH	640LPH	1500LPH	2700LPH	4500LPH
Maks. zalecana głębokość kamieni	1,2m	1,2m	2,0m	2,0m	3,0m
Wylot na gł. 1m	230LPH	450LPH	900LPH	2,100LPH	2,700LPH
Maksymalne ciśnienie	0,014MPa	0,014MPa	0,026MPa	0,030MPa	0,039MPa
Liczba wylotów powietrza	2	4	6	12	12
Długość rury napowietrzającej	1 x 10m	1 x 10m	2 x 10m	2 x 10m	2 x 10m
Średnica rury napowietrzającej	ø 4mm	ø 4mm	ø 4mm	ø 4mm	ø 4mm
Liczba kamieni	2	4	2	2	2
Wielkość kamieni	ø 3cm x 3cm	ø 3cm x 3cm	ø 5cm x 5cm	ø 5cm x 10cm	ø 5cm x 10cm
Moc pompy	4w	8w	17w	35w	35w
Długość kabla	3m	3m	10m	10m	10m
Ilość w opakowaniu	5	5	3	2	2
Kod kreskowy	 5 010646 053723 >	 5 010646 053730 >	 5 010646 053747 >	 5 010646 043397 >	 5 010646 046169 >



## Czyszczenie



### Oszczędność do 30% czasu podczas czyszczenia

Inaczej niż inne odkurzacze do sadzawek, to urządzenie działa w sposób ciągły i nie trzeba go wyłączać co chwilę, dla opróżnienia pojemnika na zanieczyszczenia.

### Do 50% mocniejsze ssanie

Wysokowydajna budowa umożliwia większą siłę ssania niż w innych dostępnych urządzeniach. Połączenie dużej siły ssania z niskim poborem mocy powoduje, że urządzenie Pond Vac jest do 7 razy bardziej wydajne i obniża koszty eksploatacji.

Dostarczany z jedną z trzema końcówkami w odblaskowych kolorach zapewniających dobrą widoczność w sadzawce, Pond Vac może usuwać zanieczyszczenia z wszystkich obszarów sadzawki. W głowicy zostały wbudowane ostrza tnące tak, aby większe odpady, takie jak liście, były cięte, co zapobiega zatkaniu.

# Pond Vac

Kompaktowy i lekki odkurzacz do sadzawek do szybkiego i niemęczącego czyszczenia i usuwania śmieci z sadzawek



### Charakterystyki odkurzaczy PondVac

- A** Rozciągnięte do 2,0m (4 odcinki o dł. 0,4m) - daleki zasięg.
- B** Cztery końcówki ssące: "szeroka" do dużych obszarów, "wąska" do małych narożników i "otwarta" do dużych śmieci. Schowek na końcówki.
- C** Ostrza tnące umożliwiające usuwanie dużych śmieci.
- D** Odcinek przezroczysty umożliwiający kontrolę usuwania śmieci.
- E** Regulowane położenie uchwytu dla wygody użytkownika.

Code	1752
Produkt	Pond Vac
Moc pompy	60w - 230v
Moc ssania	-53 mBar
Przepływ maks.	2,200LPH
Długość kabla	10m
Długość urządzenia	2,3m
Długość węża na brudną wodę	3m ø25mm
Ilość w opakowaniu	2
Kod kreskowy	

Code	1753
Produkt	Koszyk do odkurzaczy Pond Vac
Opis	<ul style="list-style-type: none"> <li>• Do użytku z Pond Vac do recyklingu przefiltrowanej wody z sadzawki</li> <li>• Zbiera większe śmieci i liście</li> <li>• Możliwość spłaszczenia na czas przechowywania</li> </ul>
Ilość w opakowaniu	4
Kod kreskowy	





## Akcesoria dodatkowe

### Chwytnak do sadzawki

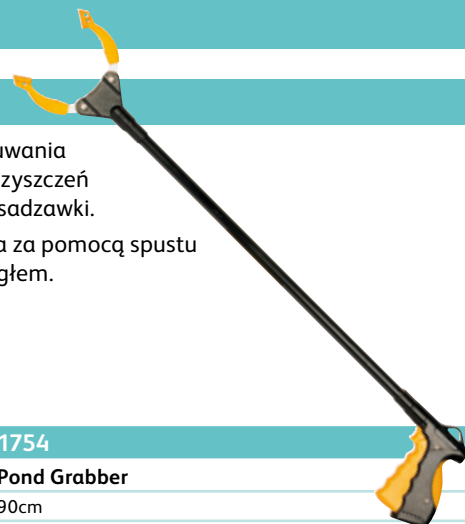

Idealny do usuwania śmieci i zanieczyszczeń z powierzchni sadzawki. Prosta obsługa za pomocą spustu z solidnym cięgłem.



Kod	1754
Produkt	Pond Grabber
Długość drążka	90cm
Ilość w opakowaniu	6
Kod kreskowy	 5 010646 055246 >

### Szczotka do rzęsy wodnej



Teleskopowa szczotka do usuwania rzęsy wodnej z sadzawki. Wytrzymały nylonowy przód do zbierania rzęsy wodnej.



Kod	1755
Produkt	Szczotka do rzęsy wodnej
Długość drążka	60cm ↔ 180cm
Ilość w opakowaniu	5
Kod kreskowy	 5 010646 055253 >

### Rękawice do sadzawki



Idealne do prac przy sadzawce i roślinach wodnych. Trwałe PVC z wydłużoną osłoną ramienia i elastycznym rękawem chroniącym ubrania.



Code	1756
Produkt	Rękawice do sadzawki
Ilość w opakowaniu	5
Kod kreskowy	 5 010646 055260 >





## Sita do oczek wodnych

Większe sита posiadają teleskopowy trzon i miękką rączkę.

Dostępny stojak na sита ułatwia klientom samodzielny wybór.

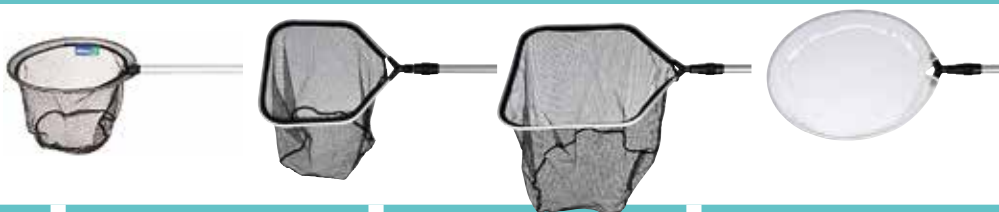

Kod	1732	1733	1735	1734
Produkt				
	<b>Małe sito do sadzawki</b>	<b>Średnie sito do sadzawki</b>	<b>Duże sito do sadzawki</b>	<b>Podbierak</b>
Średnica czołowa	25cm	30cm	39cm	40cm
Długość drążka	125cm	100cm ↔ 150cm	100cm ↔ 180cm	100cm ↔ 180cm
Siatka	Drobna siatka	Większa siatka	Większa siatka	Drobna siatka
Ilość w opakowaniu	15	5	5	5
Kod kreskowy				

## Siatki na oczka wodne

Siatka na oczka wodne zaprojektowana jest tak aby zapewnić ochronę oczka przed opadającymi liśćmi i większymi drobinami gromadzącymi się na powierzchni wody.

Siatka chroni także wodne stworzenia przed drapieżnikami.



	Kod	1730	1731	1736	1737
	Produkt	<b>Siatka na oczko wodne</b>	<b>Siatka na oczko wodne</b>	<b>Siatka na oczko wodne</b>	<b>Siatka na oczko wodne</b>
	Powierzchnia	2m x 3m	3m x 4m	4m x 6m	6m x 10m
	Ilość w opakowaniu	10	10	5	2
	Kod kreskowy				

## Środki do uzdatniania wody

Środki uzdatniające Hozelock Cyprio uzupełniają nasze pompy, filtry i napromieniowanie UV w utrzymywaniu zdrowej i krystalicznie czystej wody w sadzawkach.

Wszystkie produkty są nieszkodliwe dla organizmów żywych w sadzawce.



	Kod	3485T0000	3959 0000	3965T0000	3966T0000
	Produkt	<b>Preparat do uzdatniania wody w aranżacji wodnej</b>	<b>Preparat do usuwania glonów nitkowatych</b>	<b>Preparat do usuwania glonów</b>	<b>Preparat do uzdatniania wody wodociągowej</b>
	Rozmiar	250ml	250g	250ml	250ml
	Ilość w opakowaniu	6	6	6	6
	Kod kreskowy				

## Akcesoria do sadzawek

### Podajnik karmy dla ryb

- A** Ustaw bieżący czas
- B** Ustaw częstotliwość podawania karmy – do 6 razy dziennie
- C** Ustaw ilość karmy – do 800 ml pokarmu
- D** Włóż 2 x baterie AA – brak w zestawie
- E** Zamocuj na stojaku lub zamontowanym wsporniku na ścianie

Code	3958
Produkt	<b>Podajnik karmy dla ryb</b> <ul style="list-style-type: none"><li>• Pojemność - 800ml pokarmu</li><li>• Dołączona podstawa</li><li>• Do sześciu karmień dziennie</li></ul>
Ilość w opakowaniu	2
Kod kreskowy	 5 010646 051958 >



## Wykładziny do sadzawek

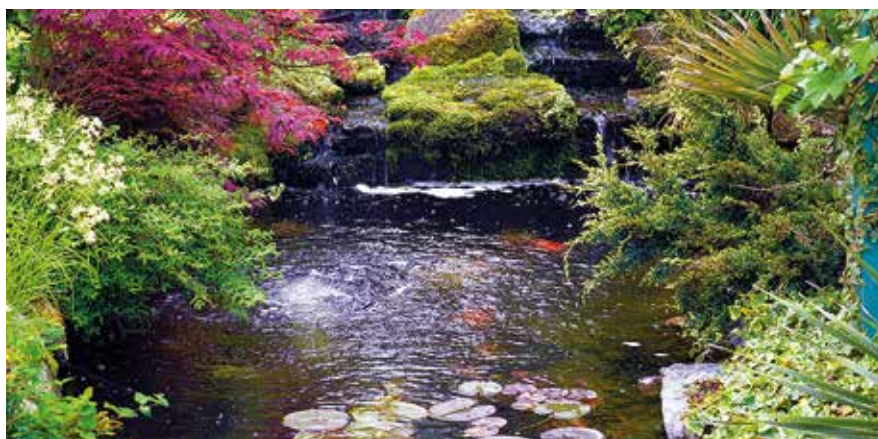

Oferowana gama indywidualnie pakowanych wykładzin zajmuje niewiele miejsca w sklepie i ułatwia podejmowanie samodzielnego wyboru przez klientów. Wykładziny dostarczane są z 15-letnią gwarancją i pełną instrukcją instalacji. Ich wielkości wynoszą od 2,5m x 2m do 5,5m x 4m.









Code	3460	3461	3462	3463	3464
Produkt	Wykładzina do sadzawki ogrodowej	Wykładzina do sadzawki ogrodowej	Wykładzina do sadzawki ogrodowej	Wykładzina do sadzawki ogrodowej	Wykładzina do sadzawki ogrodowej
Rozmiar	2,5m x 2m	3m x 2,5m	4m x 3,0m	4,5m x 4m	5,5m x 4m
Ilość w opakowaniu	1	1	1	1	1
Kod kreskowy	 5 010646 018326 >	 5 010646 018333 >	 5 010646 018340 >	 5 010646 018357 >	 5 010646 018364 >

## Wężę do sadzawek



Wykonany z tworzywa sztucznego o wysokiej jakości, ten wąż spiralny jest wyjątkowo elastyczny - jego promień zagięcia wynosi jedynie trzykrotność średnicy, bez skręcania się ani rozszczepiania.



Kod	1700	1701	1702
Produkt	Wąż Cypriflex	Wąż Cypriflex	Wąż Cypriflex
Długość węża	50m	50m	30m
Średnica węża	ø 12mm	ø 20mm	ø 25mm
Ilość w opakowaniu	1 x 50m	1 x 50m	1 x 30m
Kod kreskowy	 5 010646 030250 >	 5 010646 030304 >	 5 010646 030267 >
Kod	1703	1704	1705
Produkt	Wąż Cypriflex	Wąż Cypriflex	Wąż Cypriflex
Długość węża	30m	25m	25m
Średnica węża	ø 32mm	ø 40mm	ø 38mm
Ilość w opakowaniu	1 x 30m	1 x 25m	1 x 25m
Kod kreskowy	 5 010646 030274 >	 5 010646 030281 >	 5 010646 053525 >

# Akcesoria do sadzawek

## Zawór kulowy

Kontroluje przepływ wody do filtrów, wodospadów i fontann wodnych. Stopniowane złącza pozwalają podłączyć węży o średnicy 25-40 mm, przepływ jest regulowany łatwym do obracania pokrętkiem.



Code	<b>1758</b>
Produkt	<b>Zawór kulowy</b> • ø 25mm, 32mm & 40mm
Ilość w opakowaniu	5
Kod kreskowy	 5 010646 056052 >

## Regulator przepływu do węża z zaworem

Regulatory przepływu do węża z zaworem montowane między dwa węże, regulują przepływ wody. Umożliwiają to dostosowanie do siebie dwóch urządzeń (np. pompy i filtra) o różnych wydajnościach.

Dostępne w 3 rozmiarach.



Code	<b>3994</b>	<b>3995</b>	<b>3996</b>
Produkt	<b>Regulator przepływu do węża z zaworem</b> • ø 12mm	<b>Regulator przepływu do węża z zaworem</b> • ø 20mm	<b>Regulator przepływu do węża z zaworem</b> • ø 25mm
Ilość w opakowaniu	25	25	25
Kod kreskowy	 5 010646 011952 >	 5 010646 011969 >	 5 010646 011976 >

## Stopniowana końcówka węża

Stopniowane końcówki węża służą do zmniejszania wewnętrznej średnicy węża. Pasują do różnych rodzajów węża, łatwo zmniejszają rozmiar niekonieczny do maksymalnego przepływu i umożliwiają dopasowanie rury o lekko mniejszej średnicy.

Dostępne w 3 rozmiarach.





Code	<b>1427</b>	<b>1434</b>	<b>1435</b>
Produkt	<b>Stopniowana końcówka węża 1/4"</b> • ø 12mm, 20mm, 25mm & 32mm	<b>Stopniowana końcówka węża 1/2"</b> • ø 20mm, 25mm, 32mm & 40mm	<b>Stopniowana końcówka węża 3/4"</b> • ø 12mm, 15mm, 20mm & 25mm
Ilość w opakowaniu	25	25	25
Kod kreskowy	 5 010646 031066 >	 5 010646 032629 >	 5 010646 032612 >

## Trójniki uniwersalne

Uniwersalne trójniki służą do dopasowania węża o różnych grubościach.

Dostępne w 2 rozmiarach.



Code	<b>1728</b>	<b>1729</b>
Produkt	<b>Mały trójnik uniwersalny</b> • ø 12mm, 15mm, 20mm & 25mm	<b>Duży trójnik uniwersalny</b> • ø 12mm, 15mm, 20mm & 25mm
Ilość w opakowaniu	25	8
Kod kreskowy	 5 010646 031820 >	 5 010646 031813 >



## Trójnik do węży

Trójniki do węży Hozelock służą do dopasowywania węży o różnych rozmiarach i umożliwiają połączenia ze sobą trzech węży.

Dostępne w 4 rozmiarach.



Code	3991	3992	3993	1723
Produkt	Trójnik do węży • ø 12mm	Trójnik do węży • ø 20mm	Trójnik do węży • ø 25mm	Trójnik do węży • ø 32mm
Ilość w opakowaniu	50	25	25	25
Kod kreskowy	 5 010646 011921 >	 5 010646 011938 >	 5 010646 011945 >	 5 010646 031684 >

## Złączka union do węży

Złączki Union Hozelock umożliwiają łatwe i bezpieczne połączenie ze sobą dwóch węży.

Dostępne w 5 rozmiarach.



Code	3997	3998	3999	1718	1719
Produkt	Złączka Union do węży • ø 12mm	Złączka Union do węży • ø 20mm	Złączka Union do węży • ø 25mm	Złączka Union do węży • ø 32mm	Złączka Union do węży • ø 40mm
Ilość w opakowaniu	50	25	25	25	25
Kod kreskowy	 5 010646 011983 >	 5 010646 011990 >	 5 010646 012003 >	 5 010646 031707 >	 5 010646 031691 >

## Złączka redukcyjna do węży

Asortyment ząbkowanych plastikowych reduktorów do węży, umożliwiający zmianę średnicy węży lub rury.

Dostępne w 4 rozmiarach.



Code	1667	1668	1669	1670
Produkt	Złączka redukcyjna do węży • ø 20mm x 12mm	Złączka redukcyjna do węży • ø 25mm x 12mm	Złączka redukcyjna do węży • ø 25mm x 20mm	Złączka redukcyjna do węży • ø 32mm x 25mm
Ilość w opakowaniu	25	10	25	25
Kod kreskowy	 5 010646 031950 >	 5 010646 031943 >	 5 010646 031936 >	 5 010646 031929 >









## Opaski zaciskowe do węży

Ocynkowane opaski zaciskowe do węży posiadają pasek z pianki zapewniający maksymalną przyczepność do zewnętrznej powierzchni węży Cypriflex. Posiadają również zaciskową śrubę motylkową umożliwiającą dopasowanie bez użycia narzędzi.









Code	1710	1711	1712	1713	1714
Produkt	Opaska zaciskowa do węży, ocynkowana ze śrubą motylkową • ø 12mm	Opaska zaciskowa do węży, ocynkowana ze śrubą motylkową • ø 20mm	Opaska zaciskowa do węży, ocynkowana ze śrubą motylkową • ø 25mm	Opaska zaciskowa do węży, ocynkowana ze śrubą motylkową • ø 32mm	Opaska zaciskowa do węży, ocynkowana ze śrubą motylkową • ø 40mm
Ilość w opakowaniu	6	6	6	6	6
Kod kreskowy	 5 010646 031752 >	 5 010646 031714 >	 5 010646 031721 >	 5 010646 031738 >	 5 010646 031745 >

## Pompy Aquaforce i Cascade

Code	<b>Z10005</b>	<b>Z10006</b>	<b>Z10012</b>	<b>Z10013</b>
Produkt	<b>Komora pompy</b> • Aquaforce 1000	<b>Komora pompy</b> • Aquaforce 2500	<b>Stopniowane zakończenie węża i nakrętka ustalająca</b> • Aquaforce	<b>Przegub kulowy</b> • Aquaforce
Ilość w opakowaniu	1	1	1	1
Kod kreskowy	-	-	-	-
Code	<b>1589 0000</b>	<b>1588 0000</b>	<b>1590 0000</b>	<b>1591 0000</b>
Produkt	<b>Części zapasowe</b> • Aquaforce 8000	<b>Części zapasowe</b> • Aquaforce 6000	<b>Części zapasowe</b> • Aquaforce 12000	<b>Części zapasowe</b> • Aquaforce 15000
Ilość w opakowaniu	1	1	1	1
Kod kreskowy	 5 010646 058179 >	 5 010646 058162 >	 5 010646 058186 >	 5 010646 058193 >
Code	<b>1680</b>	<b>3419</b>	<b>3409</b>	<b>3411</b>
Produkt	<b>Wirnik do pompy</b> • Aquaforce 1000	<b>Wirnik do pompy</b> • Cascade 700	<b>Wirnik do pompy</b> • Cascade 1500	<b>Wirnik do pompy</b> • Cascade 4000
Ilość w opakowaniu	1	1	1	1
Kod kreskowy	 5 010646 052672 >	 5 010646 044776 >	 5 010646 044813 >	 5 010646 032179 >

## Bioforce

Kod	<b>1504</b>	<b>1510</b>	<b>1511</b>	<b>1512</b>	<b>1513</b>
Produkt	<b>Pianka w kostkach</b> • Bioforce Revolution	<b>Zestaw do corocznej konserwacji</b> • Bioforce Revolution	<b>Zestaw do lampy kwarcowej 18w</b> • Bioforce Revolution	<b>Zestaw do lampy kwarcowej 24w</b> • Bioforce Revolution	<b>Zestaw do lampy kwarcowej 36w</b> • Bioforce Revolution
Ilość w opakowaniu	1	1	1	1	1
Kod kreskowy	 5 010646 055376 >	 5 010646 055406 >	 5 010646 055413 >	 5 010646 055420 >	 5 010646 055437 >
Kod	<b>1397</b>	<b>1398</b>	<b>Z12325</b>		
Produkt	<b>Wkład z pianki gruboporowatej</b> • Bioforce 3000, 5500 & 8000	<b>Wkład z pianki gruboporowatej - duży</b> • Bioforce 12000	<b>Zestaw zakończenia węża i nakrętki</b> • Bioforce 9000 & 12000 • Bioforce Revolution 6000, 9000 & 14000		
Ilość w opakowaniu	1	1	1		
Kod kreskowy	 5 010646 046015 >	 5 010646 046022 >	-		

## Easyclear

Kod	<b>1782</b>	<b>1783</b>	<b>1784</b>	<b>1408</b>	<b>1526</b>
Produkt	<b>Tuleja kwarcowa</b> • 1760	<b>Tuleja kwarcowa</b> • 1762	<b>Tuleja kwarcowa</b> • 1764, 1766 & 1768	<b>Pianka</b> • Pojedyncza	<b>Tuleja kwarcowa</b> • 3003 & 3113
Ilość w opakowaniu	1	1	1	1	1
Kod kreskowy	 5 010646 057646 >	 5 010646 057769 >	 5 010646 057776 >	 5 010646 051569 >	 5 010646 041140 >
Kod	<b>1556</b>	<b>3418</b>	<b>1681</b>	<b>3439A</b>	<b>Z10049</b>
Produkt	<b>Tuleja kwarcowa</b> • 3006, 3116 & 3009	<b>Wirnik do pompy</b> • 3003, 3113 & 1760	<b>Wirnik do pompy</b> • 3006, 3116, 1764 & 1766	<b>Wirnik do pompy</b> • 3009 & 1768	<b>Zestaw pierścieni uszczelniających Easyclear</b> • 1760 - 1768
Ilość w opakowaniu	1	1	1	5	1
Kod kreskowy	 5 010646 051552 >	 5 010646 035811 >	 5 010646 032100 >	 5 010646 045261 >	-



## Vorton

Code	<b>1575</b>	<b>1576</b>	<b>1577</b>	<b>1578</b>	<b>1579</b>
Produkt	<b>Tuleja kwarcowa</b> • Vorton 11	<b>Tuleja kwarcowa</b> • Vorton 18	<b>Tuleja kwarcowa</b> • Vorton 36	<b>Tuleja kwarcowa</b> • Vorton 55	<b>Zestaw do corocznej konserwacji</b> • Vorton 11, 18, 36 & 55
Ilość w opakowaniu	1	1	1	1	1
Kod kreskowy	 5 010646 058117 >	 5 010646 058124 >	 5 010646 058131 >	 5 010646 058148 >	 5 010646 058155 >
Code	<b>1523</b>	<b>1537</b>			
Produkt	<b>Tuleja kwarcowa 5w/9w</b>	<b>Zestaw końcówek zamiennych UVC</b>			
Ilość w opakowaniu	1	5			
Kod kreskowy	 5 010646 034364 >	 5 010646 030496 >			

## Lampka

Kod	<b>1519X</b>	<b>1517</b>	<b>1520X</b>	<b>1592</b>	<b>1518</b>
Produkt	<b>Lampa 5w PLS</b>	<b>Lampa 7w PLS</b>	<b>Lampa 9w PLS</b>	<b>Lampa 11w PLS</b> • Vorton (2016+)	<b>Lampa 11w PLS</b> • Easyclear 7500
Ilość w opakowaniu	10	10	10	10	10
Kod kreskowy	 5 010646 043403 >	 5 010646 056892 >	 5 010646 043434 >	 5 010646 058209 >	 5 010646 056908 >
Kod	<b>1525X</b>	<b>1541</b>	<b>1542A</b>	<b>1502</b>	<b>1543A</b>
Produkt	<b>Lampa 13w PLS</b> • Bioforce 12000 (Pre 2011)	<b>Lampa 13w PLS</b> • Easyclear 9000 Bioforce 12000 (2012+)	<b>Lampa 18w PLL</b>	<b>Lampa 24w PLL</b>	<b>Lampa 36w PLL</b>
Ilość w opakowaniu	10	10	6	6	6
Kod kreskowy	 5 010646 045964 >	 5 010646 051828 >	 5 010646 054430 >	 5 010646 055352 >	 5 010646 054447 >
Kod	<b>1544A</b>	<b>Z11106</b>	<b>Z11108</b>	<b>1780</b>	
Produkt	<b>Lampa 55w PLL</b>	<b>Lampa 6w</b> • Dwustronna	<b>Lampa 8w</b> • Dwustronna	<b>Lampa 12w</b> • Dwustronna	
Ilość w opakowaniu	6	10	10	10	
Kod kreskowy	 5 010646 054454 >	 5 010646 043410 >	 5 010646 043427 >	 5 010646 057622 >	

## Air Pumps

Kod	<b>1817</b>	<b>1819</b>	<b>1825</b>	<b>1826</b>
Produkt	<b>Części zapasowe</b> • 320 & 640	<b>Części zapasowe</b> • 1500	<b>Duży kamień napowietrzający</b> • 5cm x 10cm	<b>Średni kamień napowietrzający</b> • 5cm x 5cm
Ilość w opakowaniu	1	1	20	40
Kod kreskowy	 5 010646 054508 >	 5 010646 054522 >	 5 010646 054607 >	 5 010646 054614 >

## Części zapasowe do filtra

Kod	<b>1363</b>	<b>1364</b>	<b>1371</b>	<b>1571</b>	<b>Z10047</b>
Produkt	<b>Pianka</b> • Ecopower/Ecocel 2200/4500	<b>Pianka</b> • Ecopower/Ecocel - All	<b>Pianka</b> • Ecopower/Ecocel 9000	<b>Wkład Kaldnes</b> • 5 litrów	<b>Wkład biologiczny EasyClear</b> • W siatce
Ilość w opakowaniu	1	1	1	5	1
Kod kreskowy	 5 010646 038287 >	 5 010646 038300 >	 5 010646 038294 >	 5 010646 043762 >	



<http://www.hozelock.com/catalogues/>

W ramach zobowiązania do ciągłego ulepszania naszych produktów, zastrzegamy sobie prawo do zmian w projektach i produkcji, które mogą oznaczać, że dostarczone produkty będą się w niektórych aspektach różnić od produktów pokazanych na ilustracjach i opisanych w niniejszym katalogu.

Nie wszystkie produkty są dostępne we wszystkich sklepach.

Więcej informacji dotyczących części zamiennych i akcesoriów znajduje się na stronie

<https://spares.hozelock.com/>



Hozelock Ltd.  
Midpoint Park, Birmingham.  
B76 1AB. England.

Infolinia konsumencka:  
+44 (0) 121 313 1122

Biuro sprzedaży:  
+44 (0) 121 313 4095

Tablica rozdzielcza:  
+44 (0) 121 313 4242

[www.hozelock.com](http://www.hozelock.com)

AQ22 3835

